

FRAKTKEDJAN
GRAFISK MANUAL
VERSION 2.0

LOGOTYP GRUND



FRAKTKEDJAN



FRAKTKEDJAN

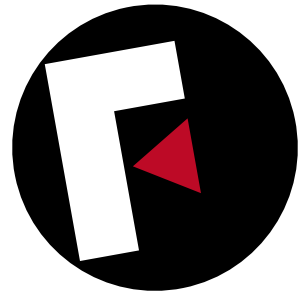

FRAKTKEDJAN

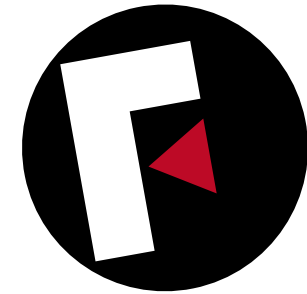

FRAKTKEDJAN

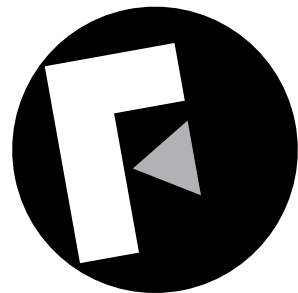

FRAKTKEDJAN

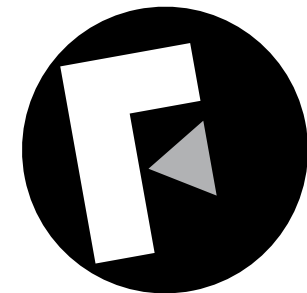

FRAKTKEDJAN

LOGOTYP VARIANTER NEGATIV TEXT



FÄRGKODER

- Hytt skall vara i silver
- Hytt får ha 20% inslag av rött
- Flak skall vara röd färgkod
- Flak får ha 20% inslag av silver färgkod

- Ram skall vara röd eller svart alternativt Scantias/Volvos original grå
- Skåp skall vara vita
- Lämningar får vara i silver
- Kran får vara röd/svart/grå



LACK:
SCANIA Chilli red 1 433 004, 1882AG
VINYL:
3M Scotchcal Series 50 Opaque
Film 50-483
PMS: PMS 200C, 186U
CMYK: C=0 M=91 Y=76 K= 6
RGB: R= 224 G= 58 B= 62

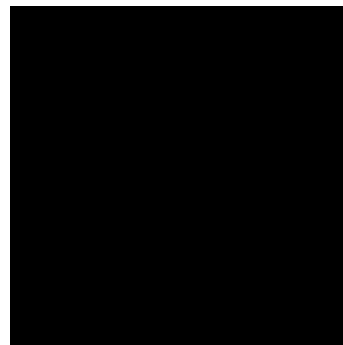

LACK:
STANDARD SVART
VINYL:
3M Scotchcal Series 50 Opaque
Film 50-12
PMS: Black
CMYK: C= 0 M= 0 Y= 0 K= 100
RGB: R= 35 G= 31 B= 32

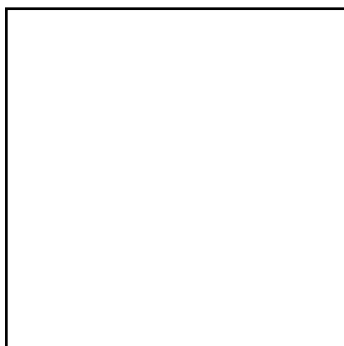

LACK:
STANDARD VITT
VINYL:
3M Scotchcal Series 50 Opaque
Film 50-10
PMS: White
CMYK: C= 0 M= 0 Y= 0 K= 0
RGB: R=255 G=255 B=255



LACK:
VOLVO Silver Metallic 2701 GREY
SCANIA Artic Silver 1 516 942 2575AC
VINYL:
3M Scotchcal Series 50 Opaque
Film 50-96
PMS: PMS 877C, 877U
CMYK: C= 0 M=0 Y=0 K=35
RGB: R=177 G=179 B=182

TYPOGRAFI TRYCKSAKER

VISITKORT, BREVPAPPER, ALLA BILDEKALER MM

RUBRIKTYPSNITT

BentonSansComp Bold

**ABCDEFGHIJKLMNOPQRSTUVWXYZ
YZÅÄÖ.,!?123456789
abcdefghijklmnopqrstuvwxyzåäö**

UNDERRUBRIKTYPSNITT (INGRESSER, BILDTEXTER OCH LIKANDE KORTA TEXTER)

BentonSansCond Regular

ABCDEFGHIJKLMNOPQRSTUVWXYZ
YZÅÄÖ.,!?123456789
abcdefghijklmnopqrstuvwxyzåäö

TYPOGRAFI DAGLIGT BRUK

BREV, FAKTUROR, PP-PRESENTATIONER OCH LIKN

RUBRIKTYP SNITT + BRÖDTYP SNITT

Georgia Regular

ABCDEFGHIJKLMNOPQRSTUVWXYZ
UVWXYZÅÄÖ.,!?123456789
abcdefghijklmnopqrstuvwxyzääö

VID SÄRSKILDA BEHOV

Georgia Italic

ABCDEFGHIJKLMNOPQRSTUVWXYZ
UVWXYZÅÄÖ.,!?123456789
abcdefghijklmnopqrstuvwxyzääö

APPLICERAT PÅ LASTBILARNA GÖR LOGOTYPEN LÄSBAR PÅ HÅLL



PROPORTIONER PÅ LOGOTYPE

Utskuren vinyl. Färg enligt färgkoderna. Röd cirkel, vit bokstav, svart pil och svart text.
Sträva efter att göra logotypen så stor och läsbar som möjligt för medtrafikanter. Extra viktigt på hytten till anläggningsfordon. Logotypens mått är dess proportioner, som skall följas. Önskar du exempelvis en dubbel så stor logotype, så multiplicera alla måtten med två (x2).

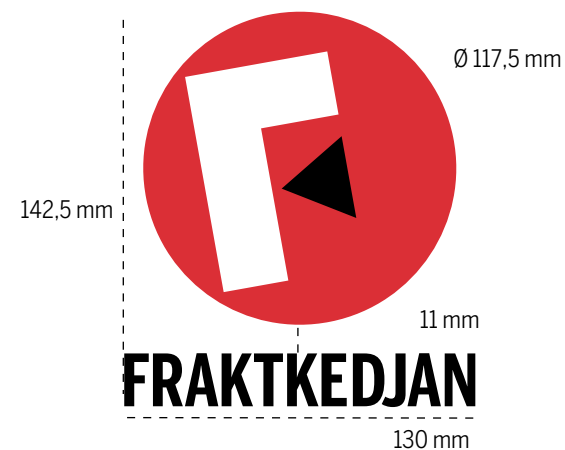

EXEMPEL PROPORTIONER PÅ LOGOTYPE

Önskar du istället exempelvis logotypen hälften så stor dela istället alla mått med två ($/2$). Måtten är m a o bara sätta för att behålla proportionerna på logotypen oavsett vilken slutlig storleken den får. Detta blir särskilt viktigt när man har utskuren vinyl och lösa grafiska element.

LOGOTYPE PÅ RÖDA YTOR NÄR APPLICERING SKER MED UTSKURNA VINYLER

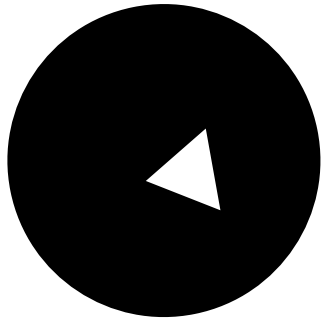

Skär ut triangeln formen ur den svarta cirkeln.

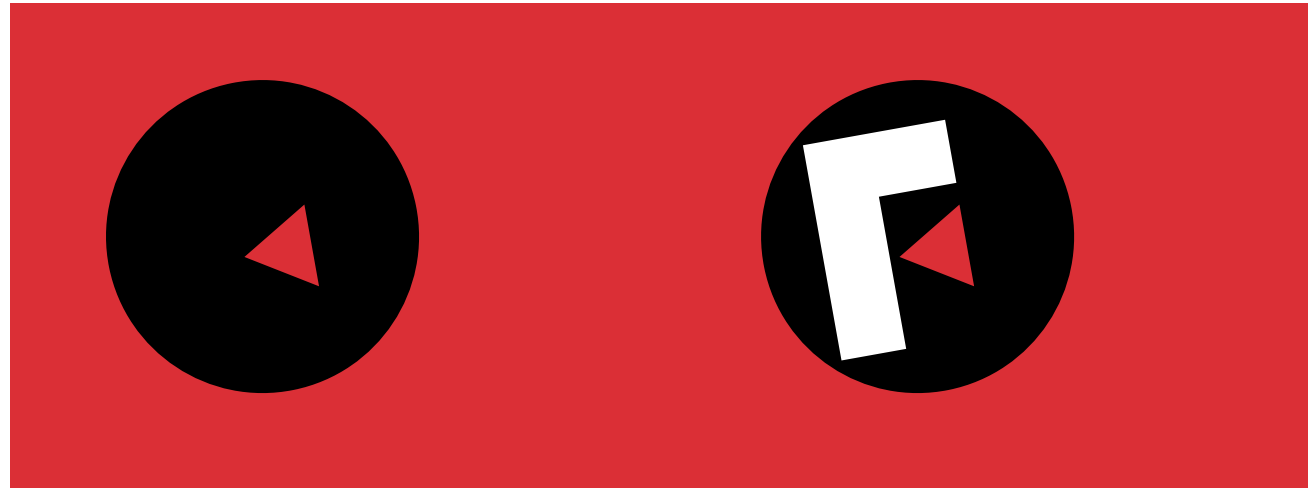

Montera den svarta cirkel mot den röda bakgrunden.

Detta sättet är ett bra sätt att säkerställa att vi inte får olika röda nyanser.

Färgkoderna finns på sidan 5.

APPLICERAT PÅ LASTBILARNA
VOLVO FM SOVHYTT

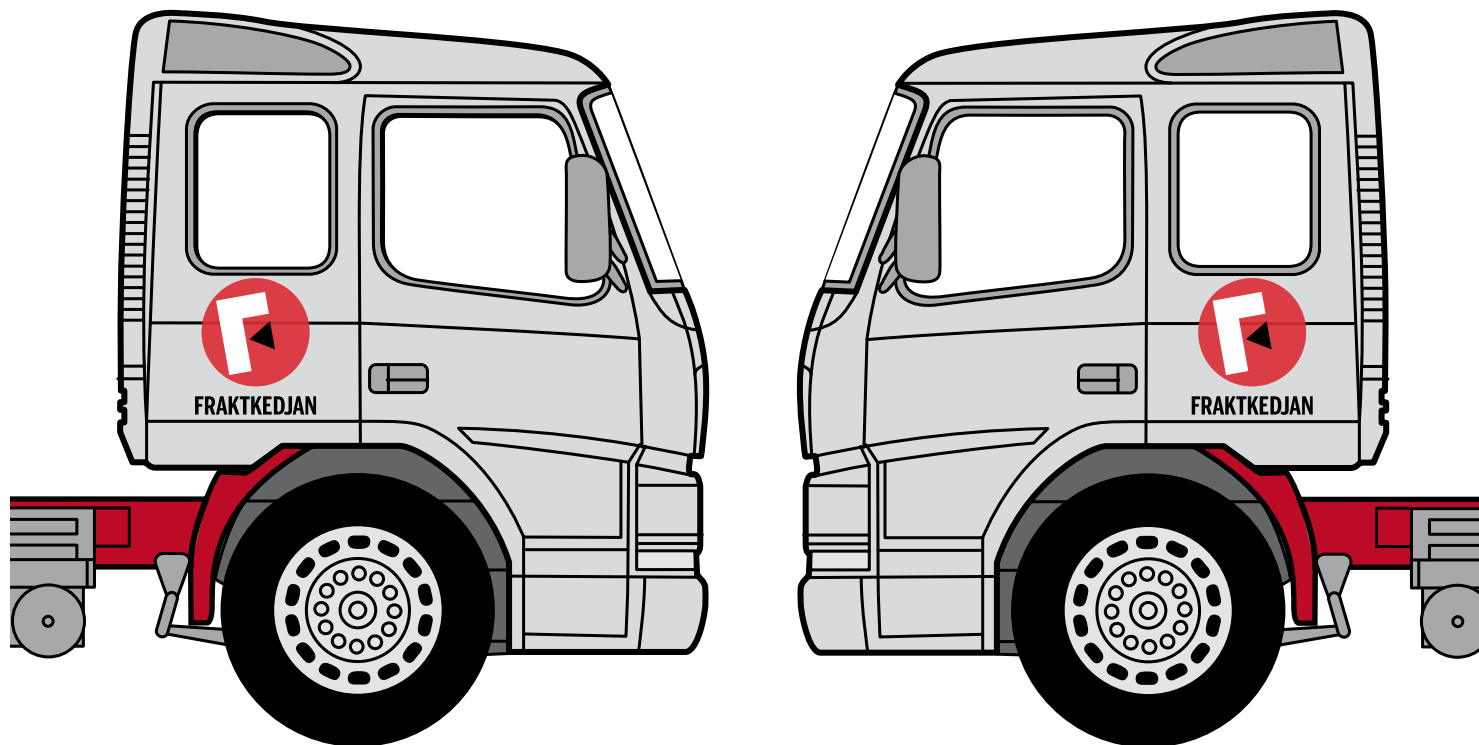

APPLICERAT PÅ LASTBILARNA
VOLVO FM SOVHYTT

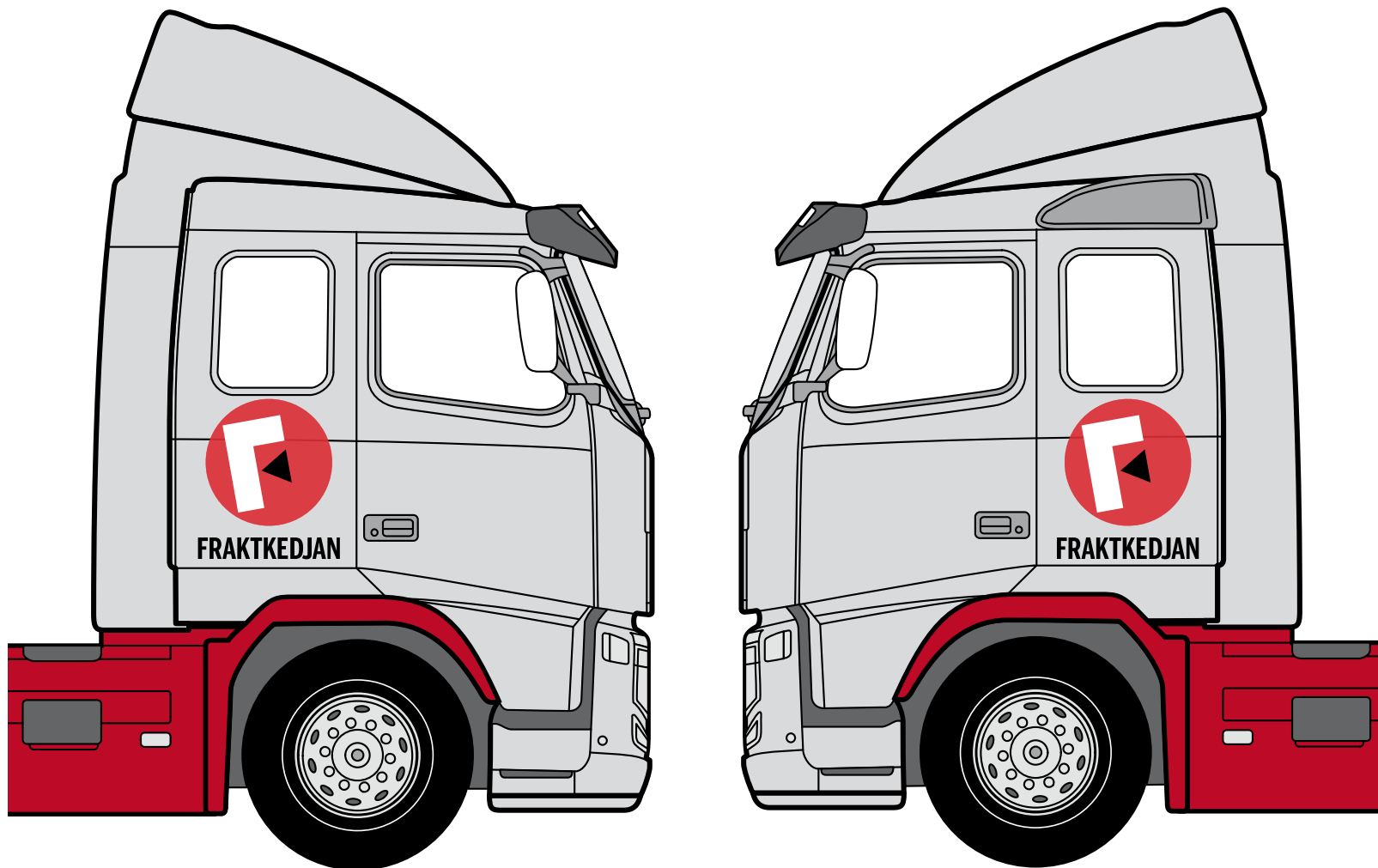

APPLICERAT PÅ LASTBILARNA
SCANIA P-94 HYTT

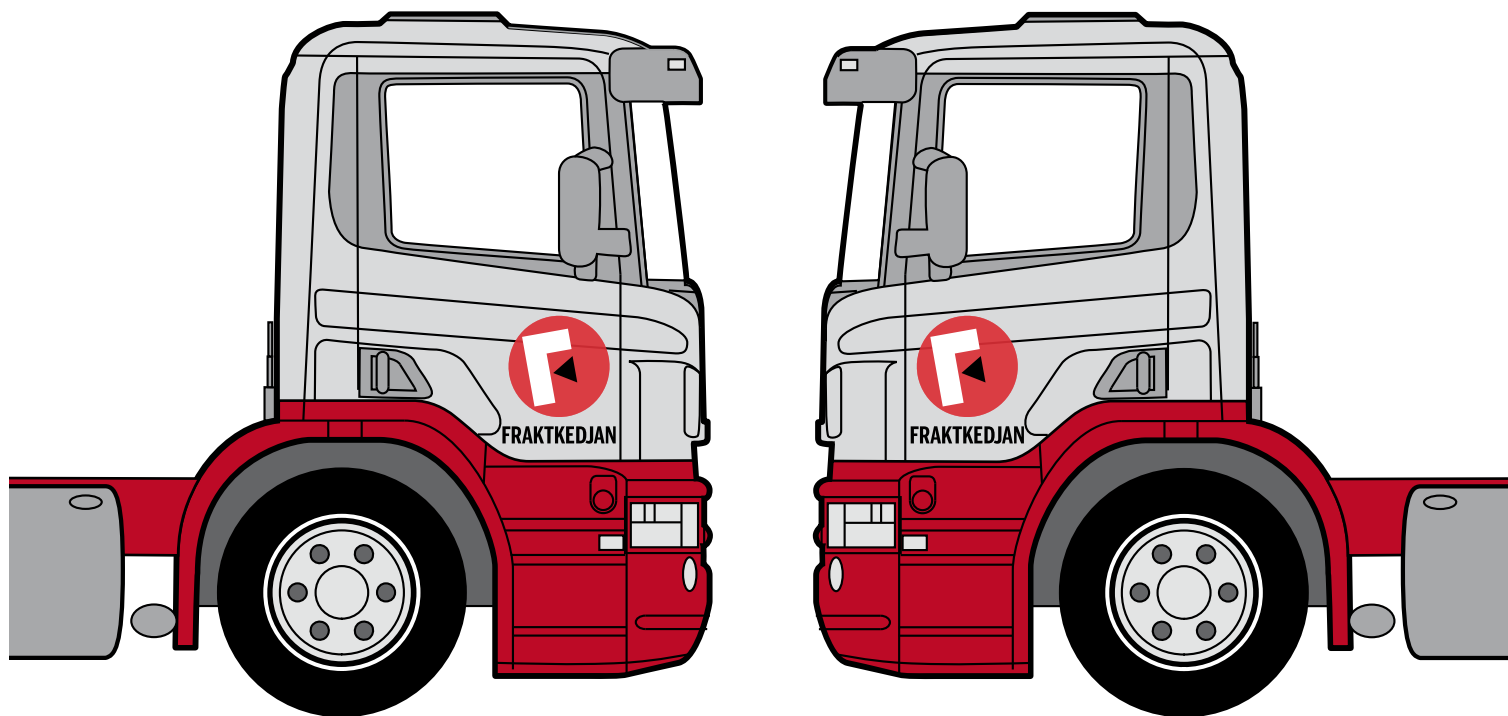

APPLICERAT PÅ LASTBILARNA
SCANIA R-94 SOVHYTT

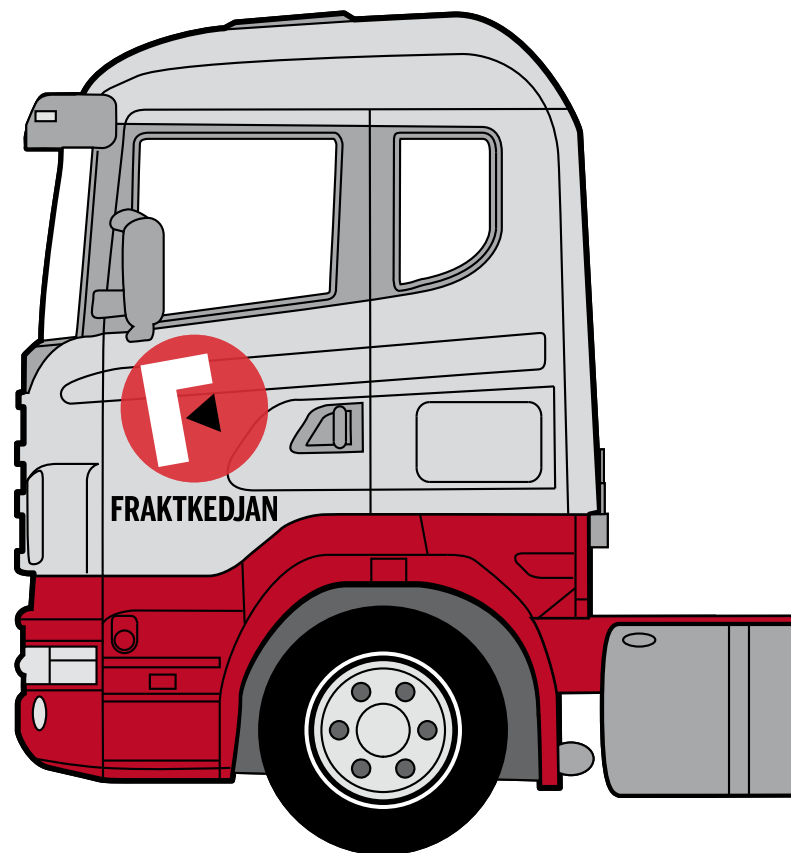
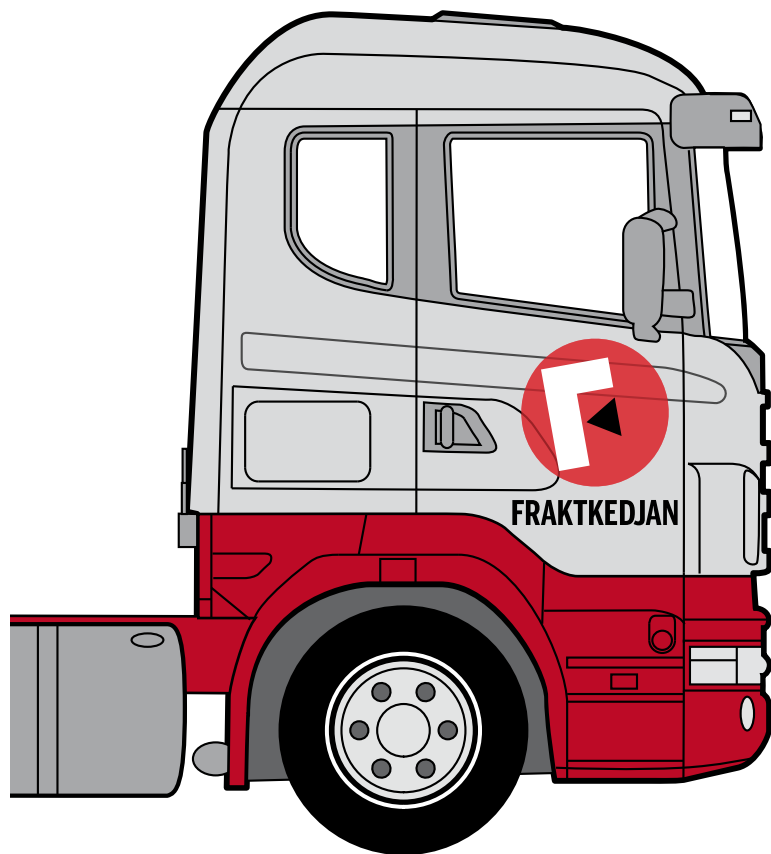

APPLICERAT PÅ LASTBILARNA

FRKV 1

4100 X 2200 MM

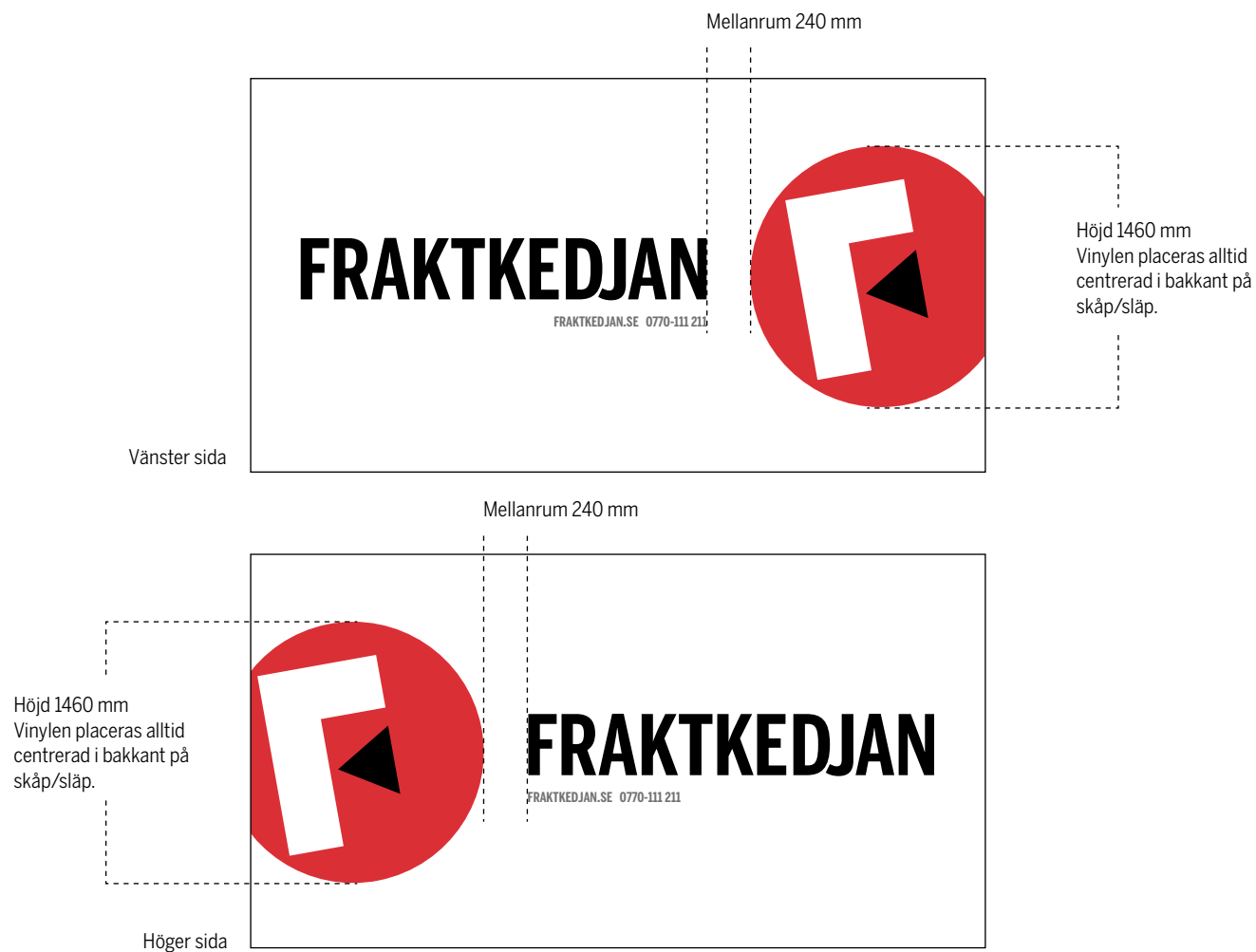

APPLICERAT PÅ LASTBILARNA
FRKV 2
7500 X 2500 MM



APPLICERAT PÅ LASTBILARNA
FRKV 3
9000 X 2800 MM



APPLICERAT PÅ LASTBILARNA

FRKV 4

9000 X 3050 MM

Längd 3384 mm

Mellanrum 454 mm

Mellanrum 153 mm

FRAKTKEDJAN

FRAKTKEDJAN.SE 0770-111 211

Längd 1544 mm



Höjd 2070 mm
Vynlen placeras alltid
centrerad i bakkant på
skåp/slåp.

Vänster sida

Mellanrum 454 mm

Höjd 2070 mm
Vynlen placeras
alltid centrerad
i bakkant på
skåp/slåp.



FRAKTKEDJAN

FRAKTKEDJAN.SE 0770-111 211

Längd 1544 mm

Mellanrum 153 mm

Höger sida

Längd 3384 mm

APPLICERAT PÅ BIL OCH SLÄP

EX. FRKV 4

9000 X 3050 MM

12 M 2-VÅNINGSSLÄP

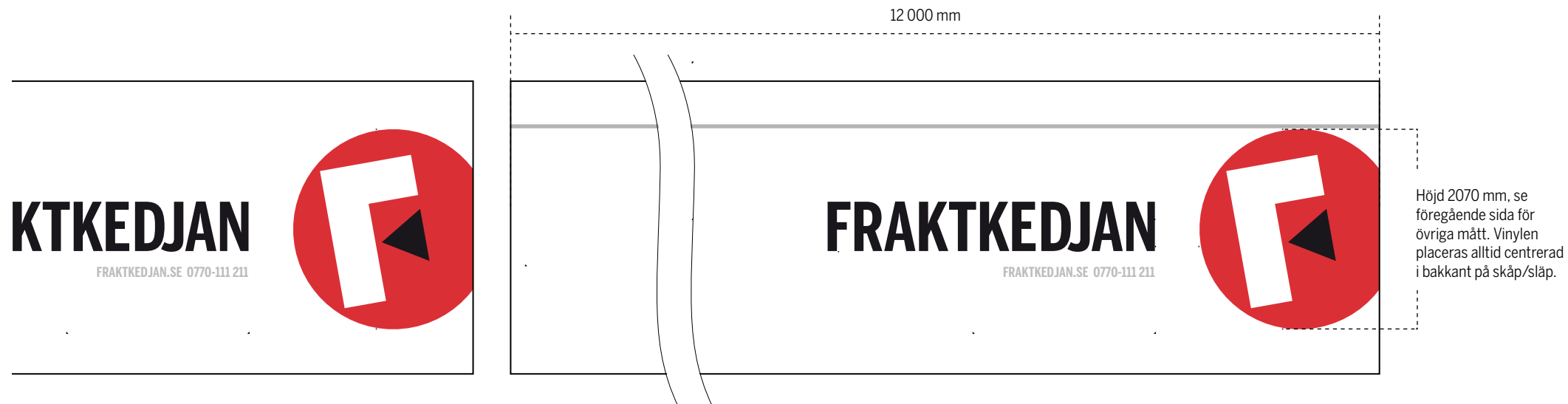

BEHÅLL LOGOTYPENS PROPORTIONER PÅ LOGOTYPE ÄVEN PÅ SLÄPET

Använd samma mått på logotype och text på både bil och släp. Med logotyper i utskuren vinyl går det oftast att montera över eventuella lister eller annat.

APPLICERA BUDSKAP EXEMPEL PÅ LÅNGA, 2 VÅN SLÄP



APPLICERAT PÅ FLAK LÄMMAR I SILVER

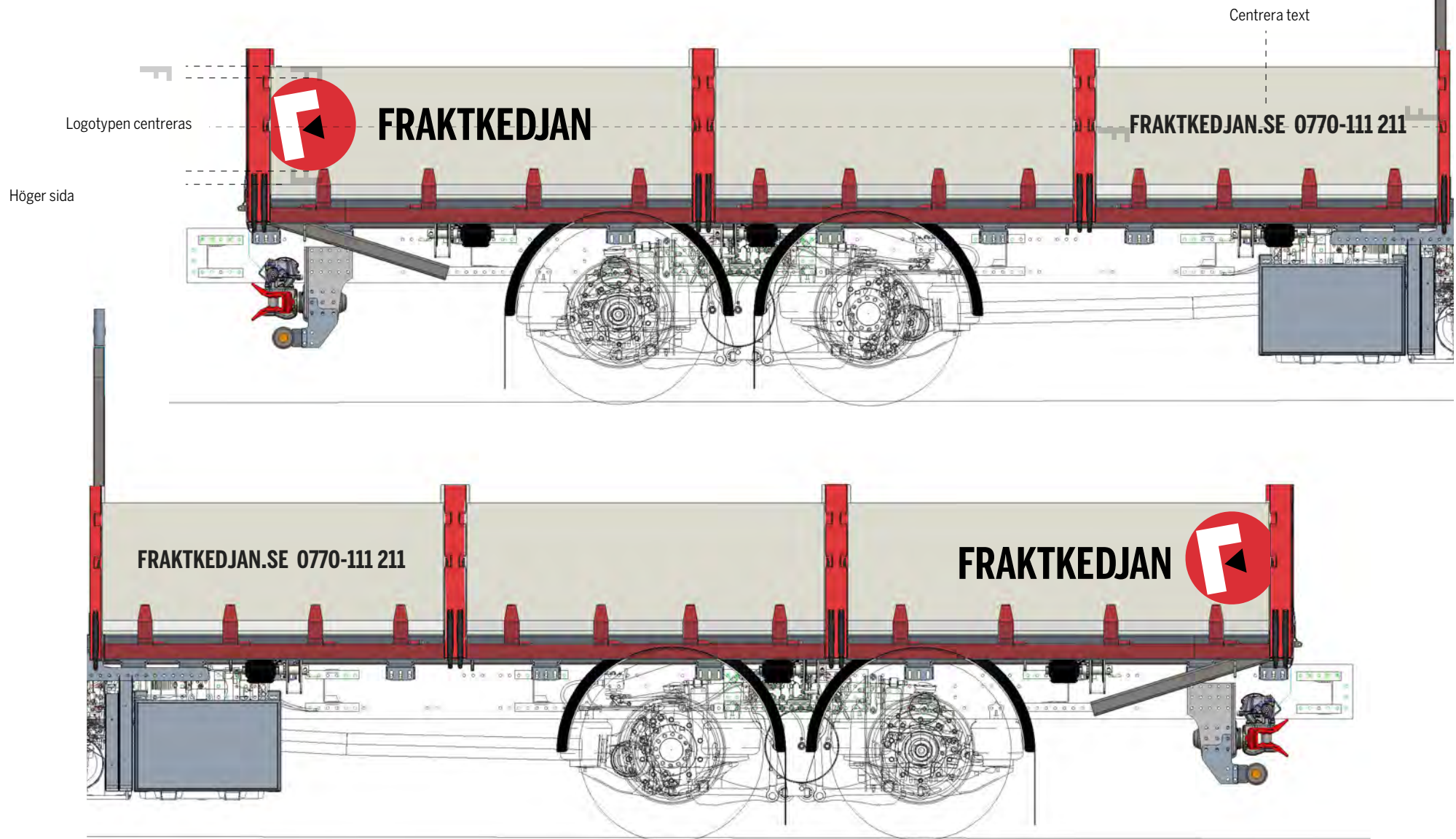

Vänster sida

APPLICERAT PÅ FLAK LÄMMAR I RÖTT

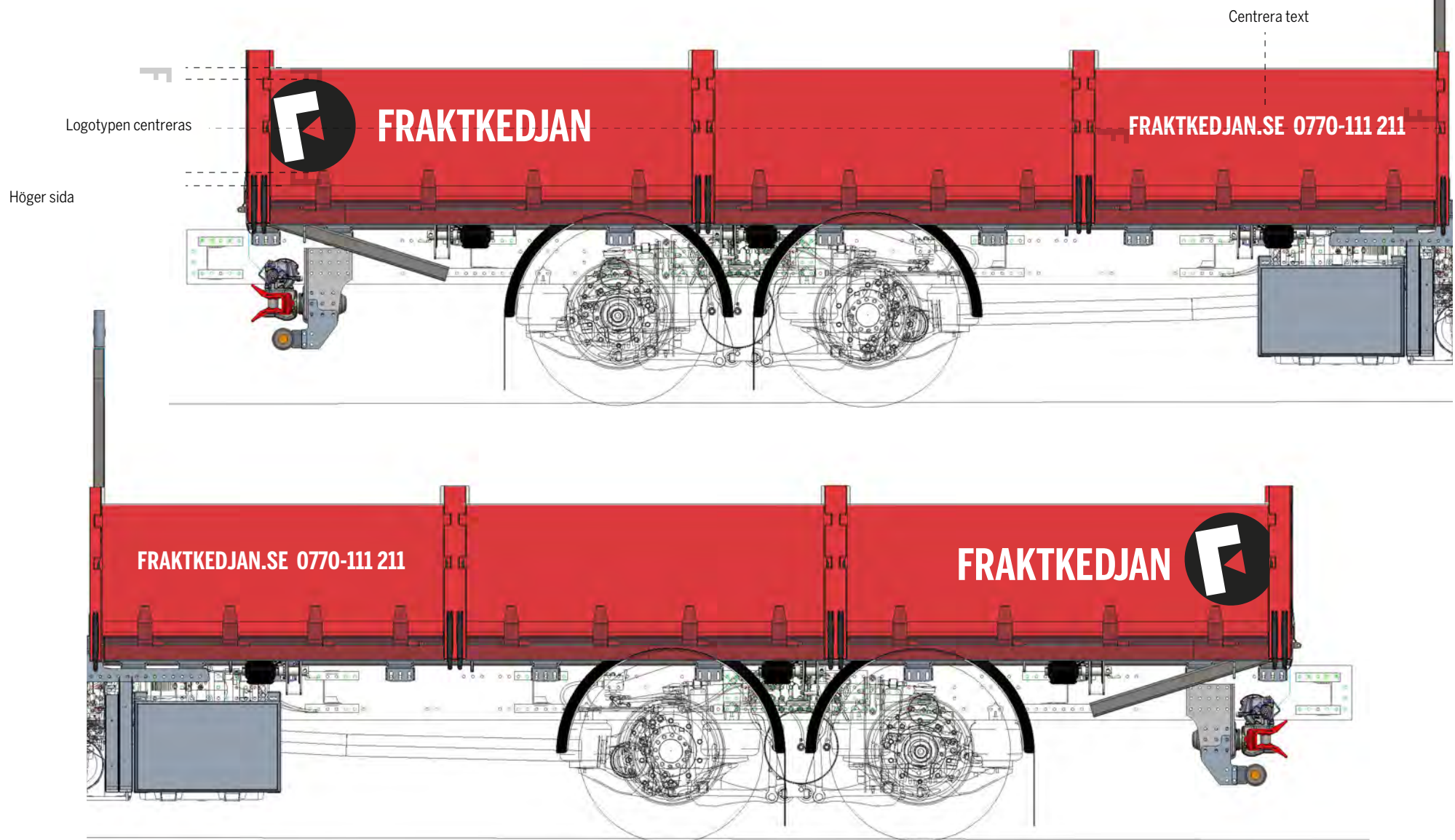

Vänster sida

APPLICERING PÅ FLAK, CONTAINER MED RÖDA YTOR

APPLICERING MED UTSKURNA VINYLER

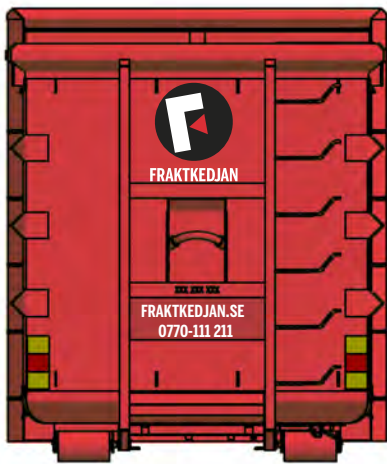

Fram



Höger sida

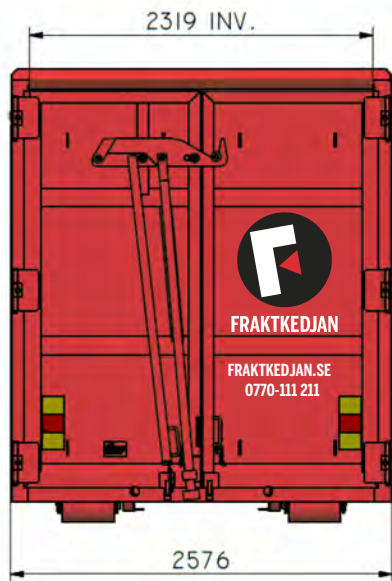

Bak

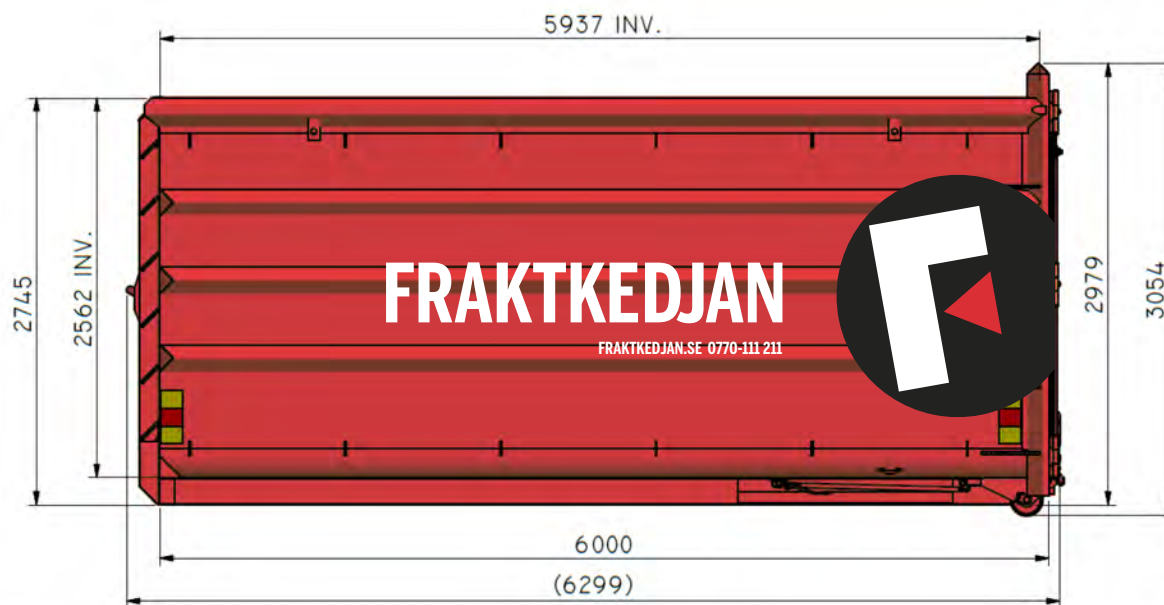

Vänster sida

APPLICERING PÅ LASTVÄXLARFLAK MED RÖDA YTOR

LV-S 16

6000 X 1450 MM

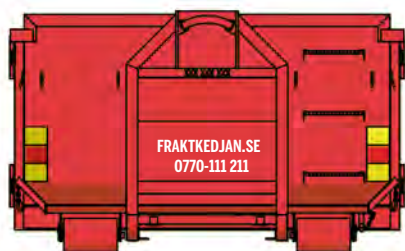

Fram



Höger sida

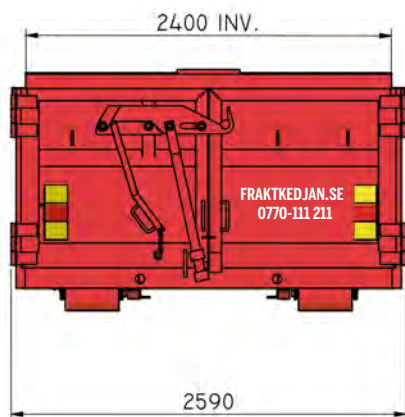

Bak

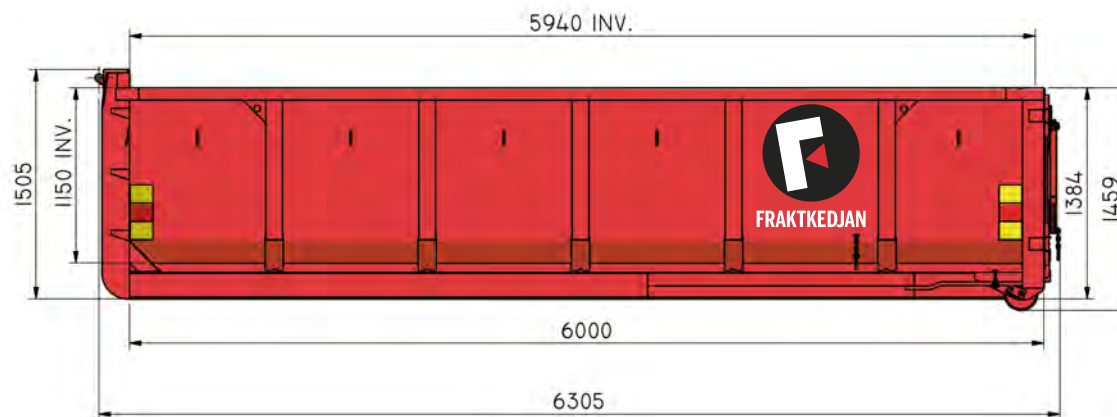

Vänster sida

APPLICERAT PÅ LASTBILARNA SCHAKTBIL

20% av silver metallic får användas på påbyggnaderna.

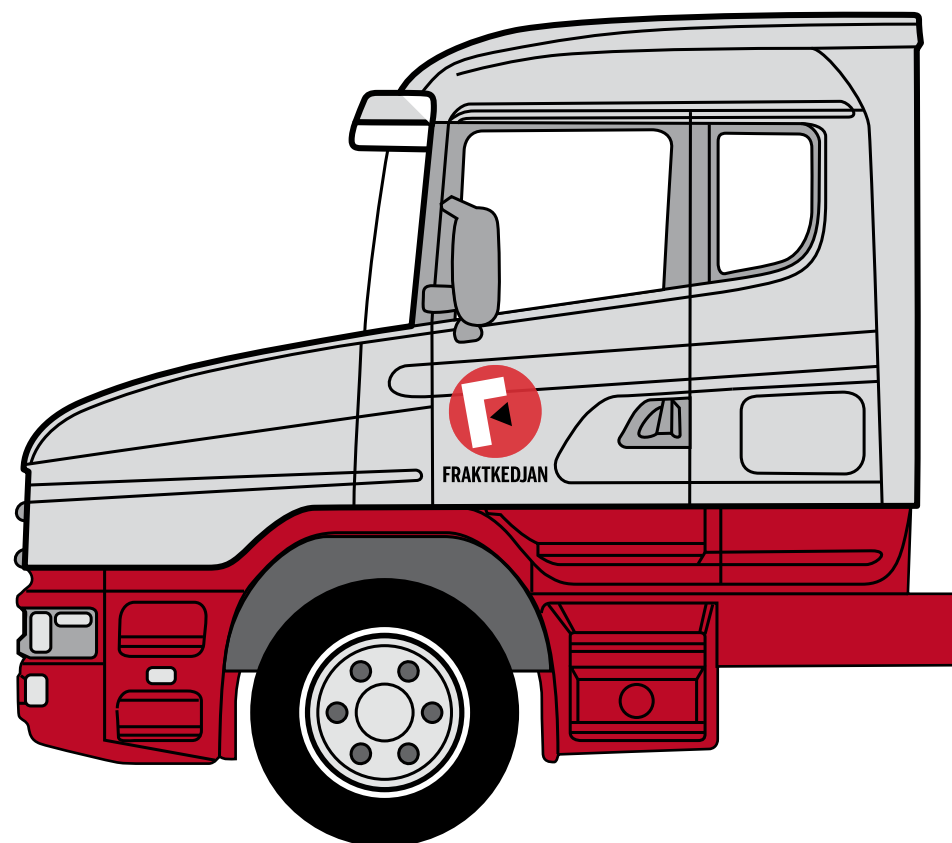
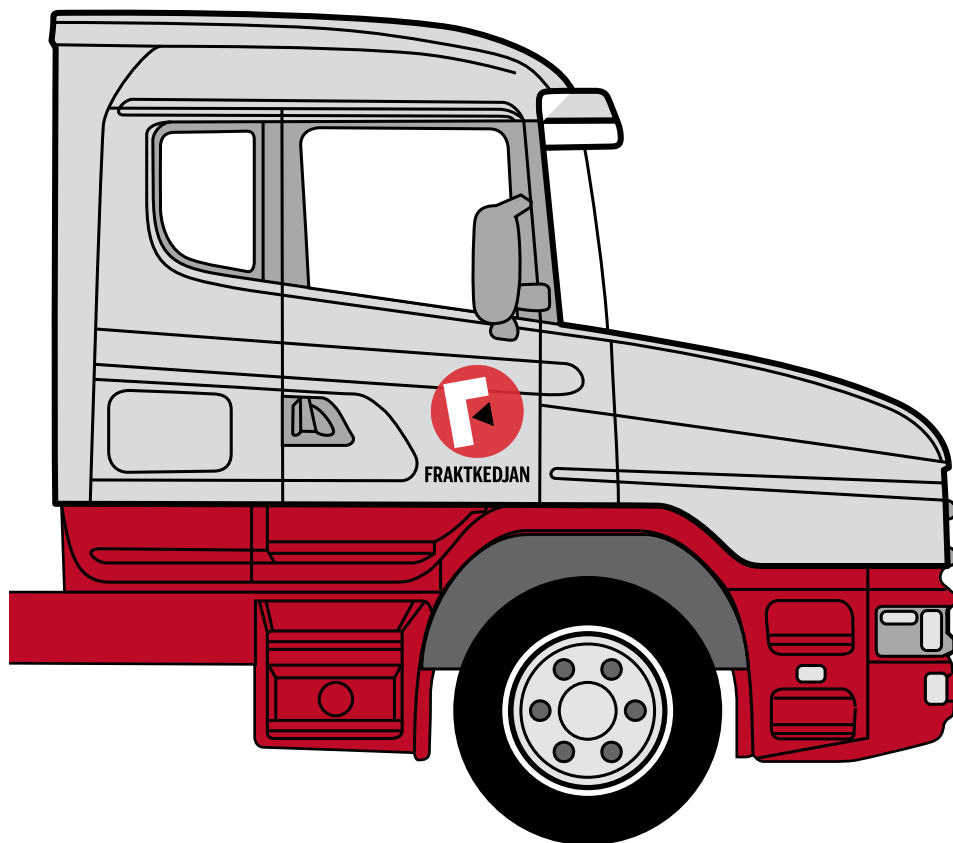

APPLICERAT PÅ LASTBILARNA BAKSTAM

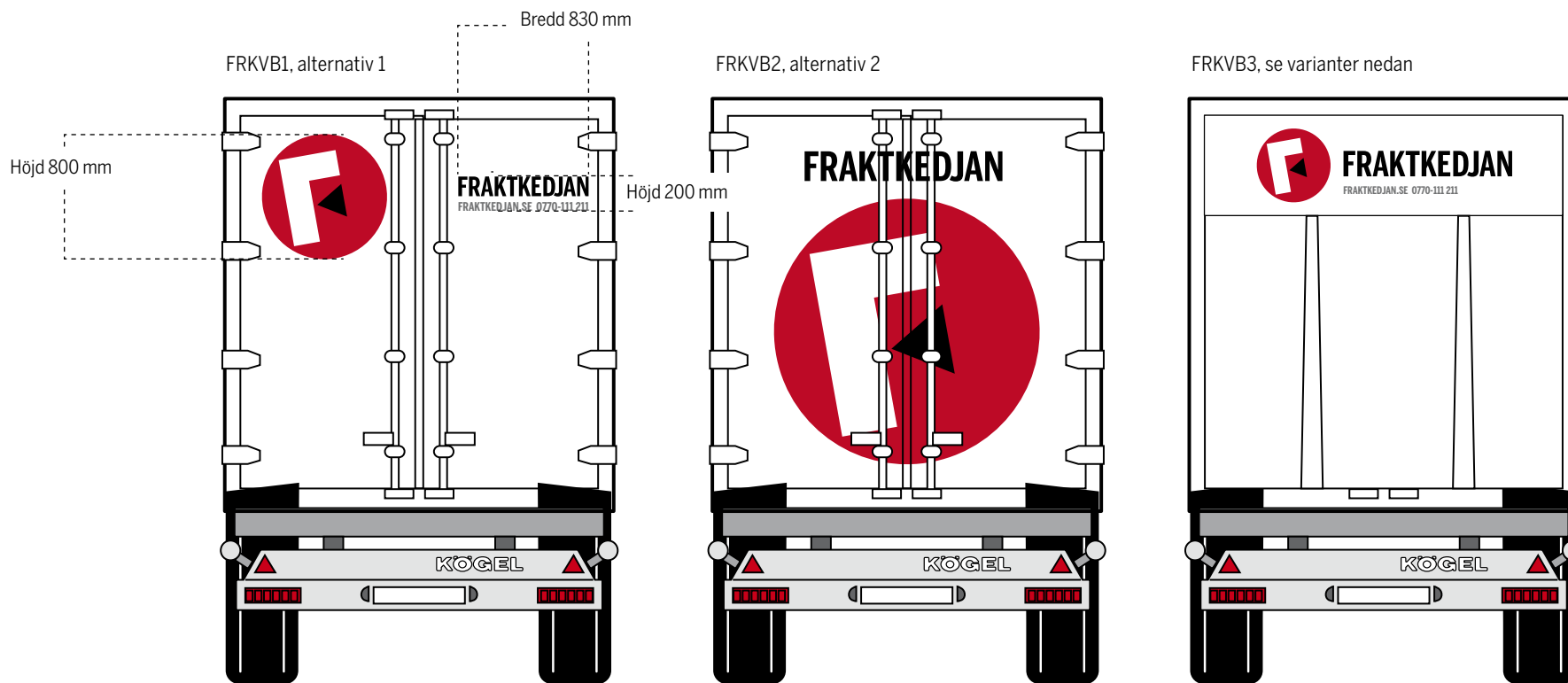

2500 x 380 (FRKVB3:1)



2500 x 500 (FRKVB3:2)



2500 x 700 (FRKVB3:3)



APPLICERAT PÅ ANLÄGGNINGSFORDON

LAYOUTEXEMPEL PÅ TYDLIG GRAFISK PROFIL MED LOGOTYPE ÄVEN PÅ FLAK



APPLICERAT PÅ ANLÄGGNINGSFORDON VAD KÄNNETECKNAR EN TYDLIG GRAFISK ANLÄGGNINGSPROFIL?



Tydlig grafisk profilering på fordonen ger lägre provision, det vinner vi alla på.

A

Positiv logotype på hytt, negativ logotype på flak med företagsnamn.

Så stor logotype som möjligt.

B

Enhetsnummer

C

Tillåten lastvikt flak och släp, lastvikten skall anges vid n-värdet. ~

APPLICERAT PÅ TJÄNSTEBILAR
FÄRG SILVER METALLIC

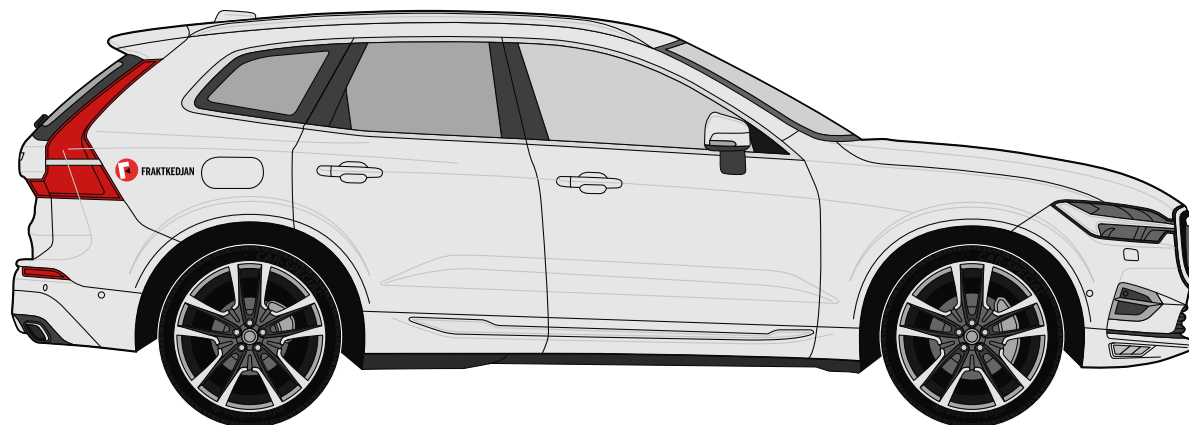
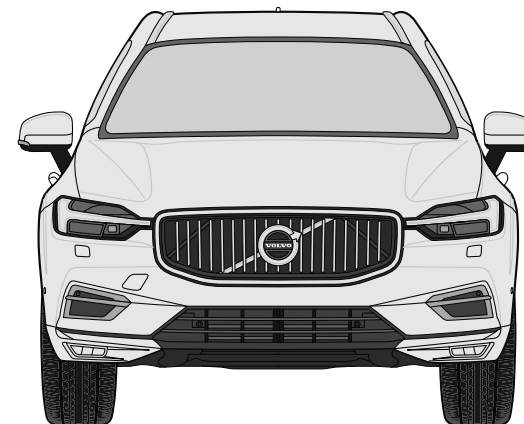
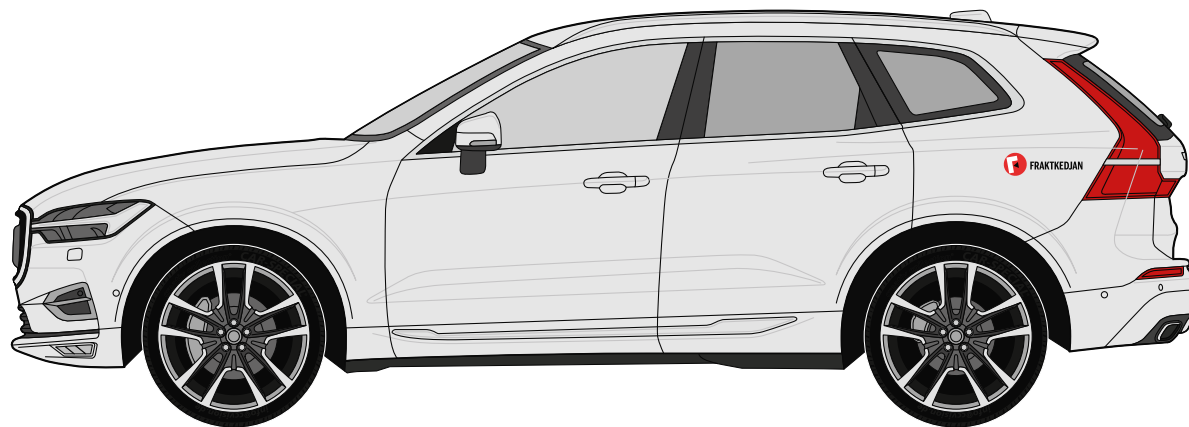

APPLICERAT PÅ KLÄDER

JACKA

Alt. 1

Röd jacka.

Logotyp: svart cirkel, vit bokstav, röd pil och vit text.



Alt. 2

Svart jacka.

Logotyp: röd cirkel, vit bokstav, svart pil och vit text.



BYXOR

Alt. 1

Svart byxa med röd ficka.

Logotyp: svart cirkel, vit bokstav, röd pil och vit text.



Alt. 2

Svart byxa.

Logotyp: röd cirkel, vit bokstav, svart pil och vit text.



T-SHIRT OCH PIKÉTRÖJA



Alt. 1

Röd T-shirt. Logotyp: svart cirkel, vit bokstav, röd pil och vit text.



Alt. 2

Svart T-shirt. Logotyp: röd cirkel, vit bokstav, svart pil och vit text.



Alt. 1

Röd Pikétröja. Logotyp: svart cirkel, vit bokstav, röd pil och vit text.



Alt. 2

Svart T-shirt. Logotyp: röd cirkel, vit bokstav, svart pil och vit text.



Alt. 1

Röd Collegetröja framsida. Logotype: svart cirkel, vit bokstav, röd pil och vit text.



Alt. 2

Svart Collegetröja framsida. Logotype: röd cirkel, vit bokstav, svart pil och vit text.



Alt. 1

Röd Collegetröja baksida. Logotype: svart cirkel, vit bokstav, röd pil och vit text.



Alt. 2

Svart Collegetröja baksida. Logotype: röd cirkel, vit bokstav, svart pil och vit text.

VÄST, MÖSSA OCH KEPS

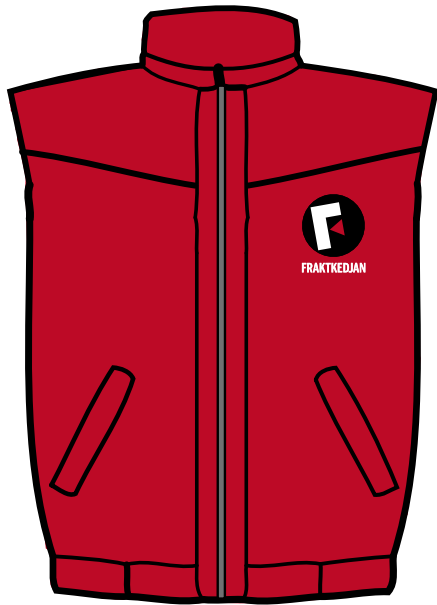

Alt. 1

Röd väst framsida. Logotyp: svart cirkel, vit bokstav, röd pil och vit text.



Alt. 1

Röd väst baksida. Logotyp: svart cirkel, vit bokstav, röd pil och vit text.



Alt. 2

Svart väst framsida. Logotyp: röd cirkel, vit bokstav, svart pil och vit text.



Alt. 2

Svart väst baksida. Logotyp: röd cirkel, vit bokstav, svart pil och vit text.



Alt. 1

Svart keps. Logotyp: röd cirkel, vit bokstav, svart pil och vit text.



Alt. 2

Röd keps. Logotyp: svart cirkel, vit bokstav, röd pil och vit text.

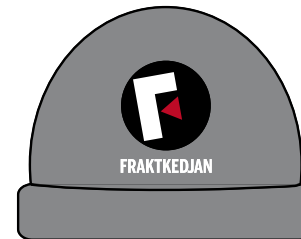

Alt. 1

Grå mössa. Logotyp: svart cirkel, vit bokstav, röd pil och vit text.



Alt. 2

Svart mössa. Logotyp: röd cirkel, vit bokstav, svart pil och vit text.

VARSELKLÄDER ALT. 1 FLUORESCERANDE RÖD

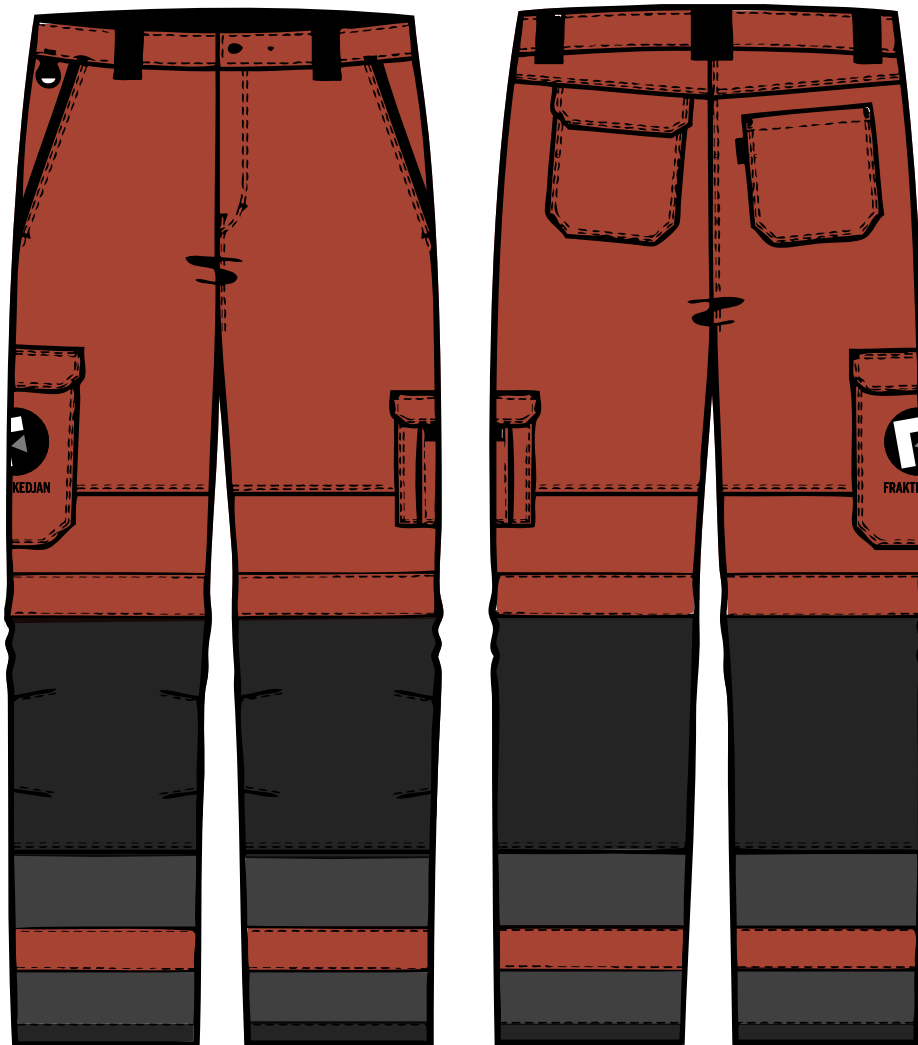

Alt. 1

Röd byxa. Logotype: svart cirkel, vit bokstav, grå pil och svart text.



Alt. 1

Röd jacka. Logotype: svart cirkel, vit bokstav, grå pil och svart text.

VARSELKLÄDER ALT: 2 FLUORESCERANDE GULA

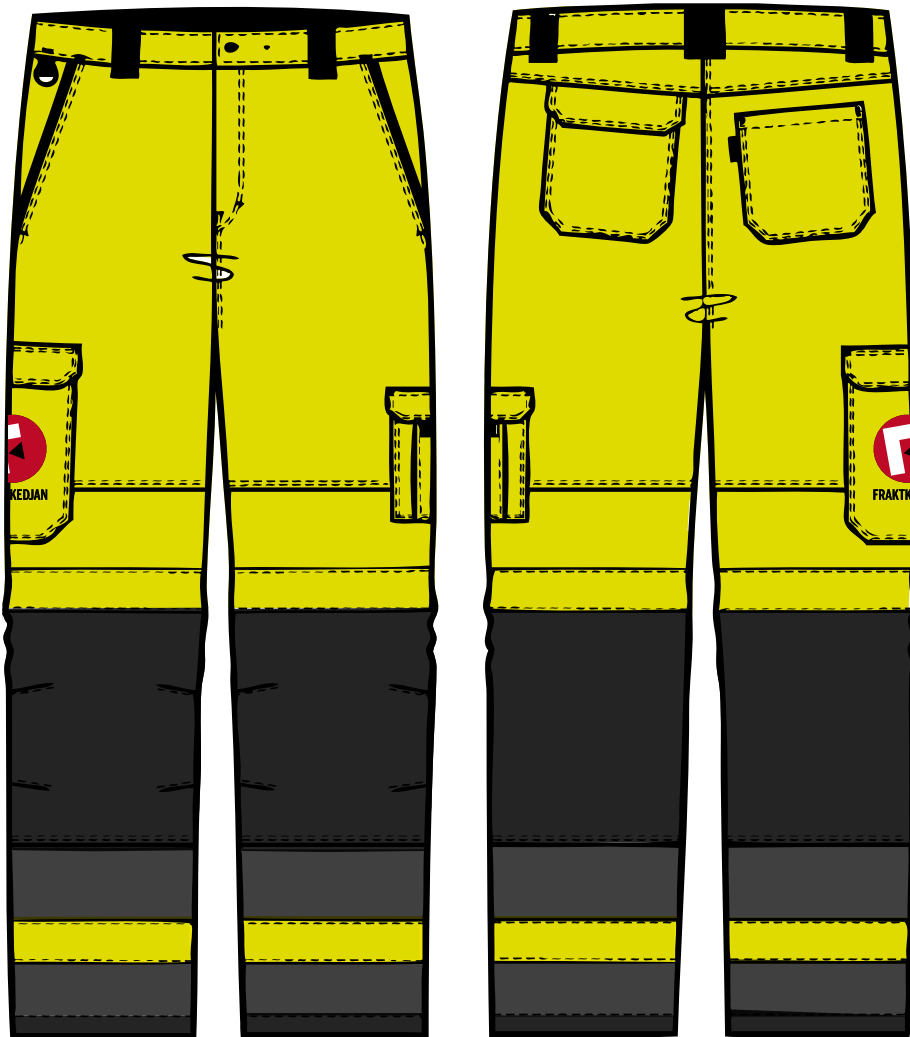

Alt. 2

Gul byxa. Logotyp: röd cirkel, vit bokstav, svart pil och vit text.

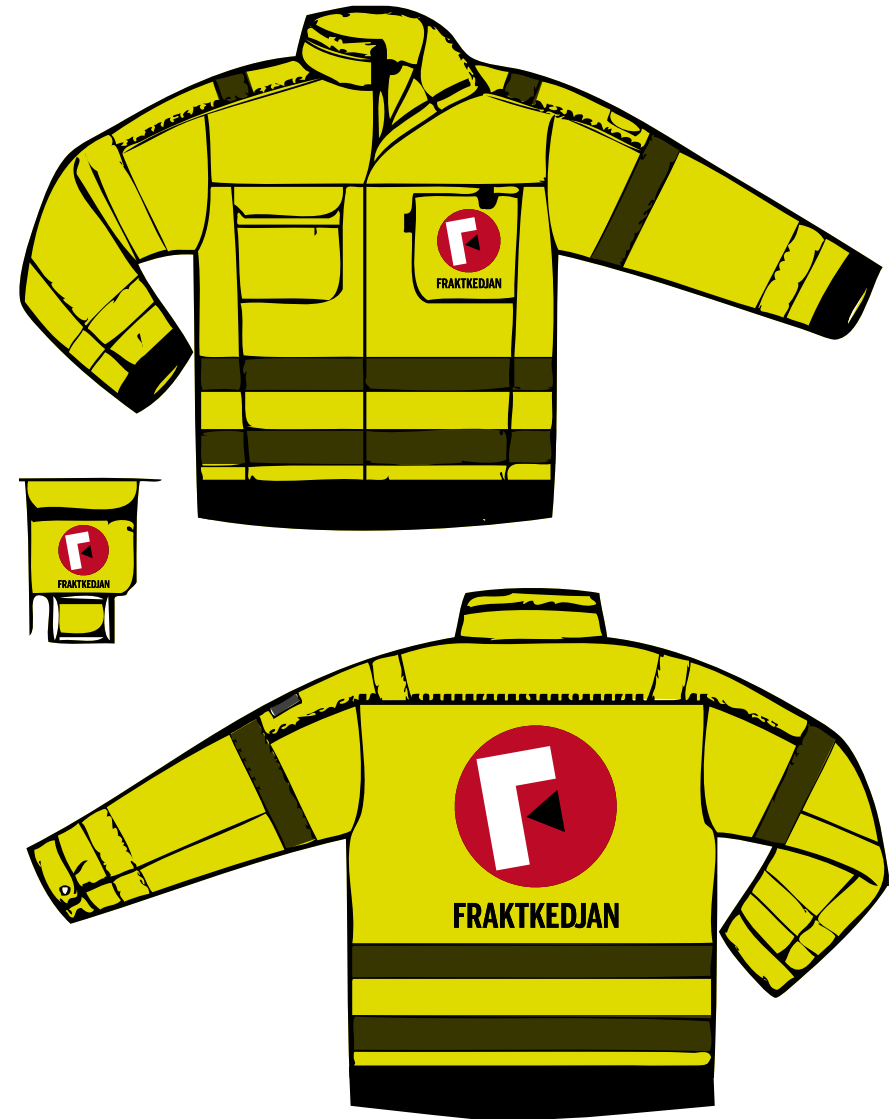

Alt. 2

Gul jacka. Logotyp: röd cirkel, vit bokstav, svart pil och vit text.



Hej Verume

Is nimo dest, ut velis autem eum corrovit que mos alibus essint aut et etur, sequam, sim ne-sequo vollautature officiet fuga. Nam non pratur am, voloescia cupta cor molorepuda sinto tem re vent, samusam quamet eos qui tem imil id quae pra seque provid quissi blandi of-ficabores nem earionseque qui ad qui te verume nosti doluptati de nonsecum nieniscimus de voluptati ius, ipsam, tempore vendiam sam et re vent andam quas imos quisquunt, ulparchil in reruptatem solorrovid quas repelemta ducium nonectem num es rest et optiur?

Ovid quam, omnihillicit voluptatias molentis atet eum que mo maximenietur magnihitas et porpos etur assinusdam, omnim re molorrovit vellestis accatur?

Udam repero maximus eius voluptae volupta tempedis aut et pa sed unt latio qui tempostiae consero eos dolor alitati isquos ut execat quis il et et exerferibus, aut eum exere molorrundi volumet asi nullaboria voluptas alignis maionsectur? Ror sunt.

Amusantor sunt, que escimus, verchit empelique volor aut eiciento offic test, nient, to to corende lestia duscindio. Nam ratem volorem re voloribus accum repedis del evendae exearum, eatur repreptatem necestia plaut late dendam et volorat urerro iures eatet officit atemporit ut re pro vellendae consequidel minctiur autatur? Exeris quias autat.

Nimpor rempore cum estiur, sima quatepporum eatur, offic tempore dolorro voluptur adio occatume lia sequi dolorende abori testia id unt quos eostisquiam, optiae volecum, quid ella quiandandit abo. Sum sitibusa vel into idis voloreptate pla que doluptatibus eosserem doluptatur, omnihiligent que essimi, sendelessum voluptibus.

Bästa hälsningar
Consequidel

FRAKTKEDJAN AB Huvudkontor Fraktvägen 2, 435 33 Mölnlycke. Stenungsundskontoret: Mejselväg 5, 444 32 Stenungsund.
Tel 0770-111 211. Fax 031-88 07 40. fraktkedjan.se



VISITKORT



Visitkort framsida 90 x 55



Visitkort baksida 90 x 55 (Chromolux metallic silver, 250 g alternativt grå, 250 g)

KUVERT



Kuvert C4

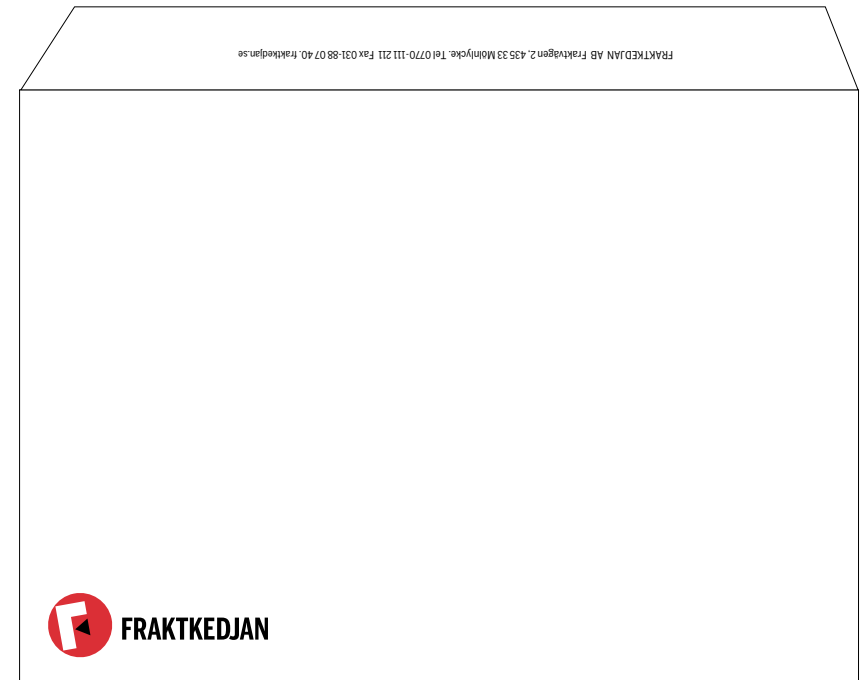

Kuvert C5 placering av logotyp med och utan fönster

TRANSPORTSEDEL, CONTAINERSEDEL, SVARKUVERT



FRAKTKEDJAN
Fraktvägen 2, 435 33 Mölnlycke
Tel: 0770 111 211
Fax: XXX-XXXX XX
info@fraktkedjan.se
fraktkedjan.se

TRANSPORTSEDEL

Unika arkivreferensnummer: **825901**

Ladd		Mån 20		Förskick		Kundnr	
Adress		Namn		Adress		Postnr	
Förskick		Förskick		Förskick		Förskick	
Laddnings		Laddnings		Laddnings		Laddnings	

Arbets	Slag	Arbets	Slag	Arbets	Slag	Arbets	Slag	Arbets	Slag	Arbets	Slag

Transporterleveransen godkänns: _____

Kostnad betald i/utbetalad: _____

Skattad kr: _____

Den 20 20

Transportsedel / containersedel



FRAKTKEDJAN

FRAKTKEDJAN

Svarspost

Kundnummer 20 523 267
435 20 MÖLNLYCKE

Frankeras
Ed
adressaten
betalar
portot

Svarkuvert